

フェアリーペンギン

創作・折図 あおやぎしょうこ

オーストラリアのフィリップ島に住んでいる体長40センチのかわいいペンギンです。どうぞヨロシクね

おりがみ用紙
15cmx15cm

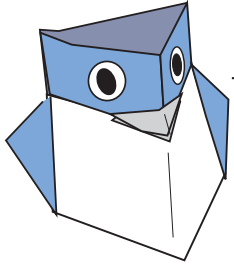

くちばしから作るよ

くちばし

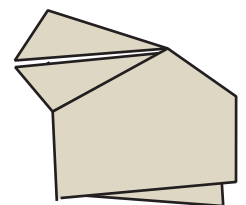
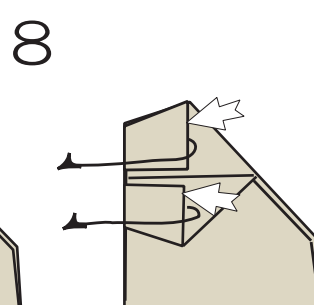
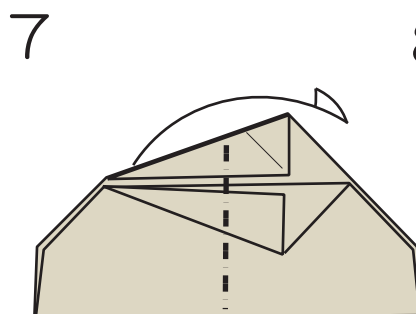
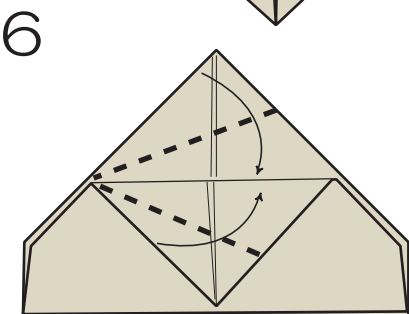
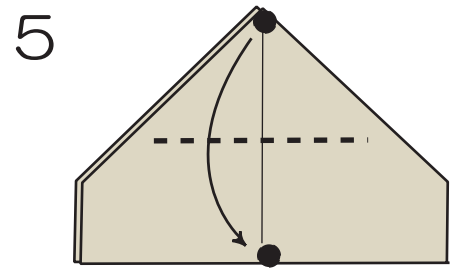
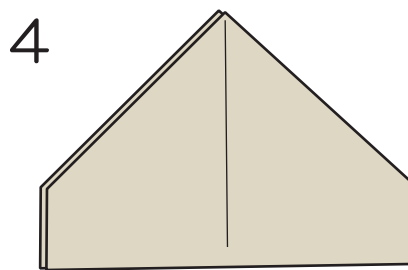
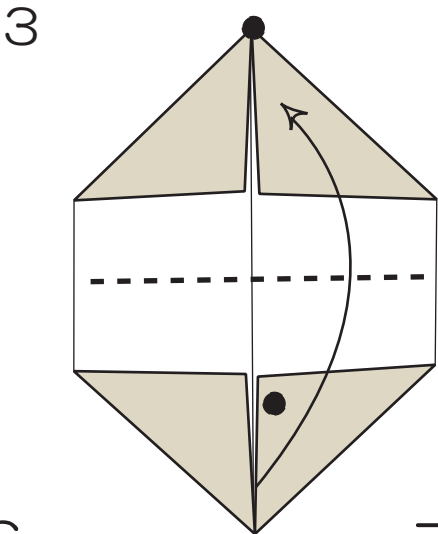
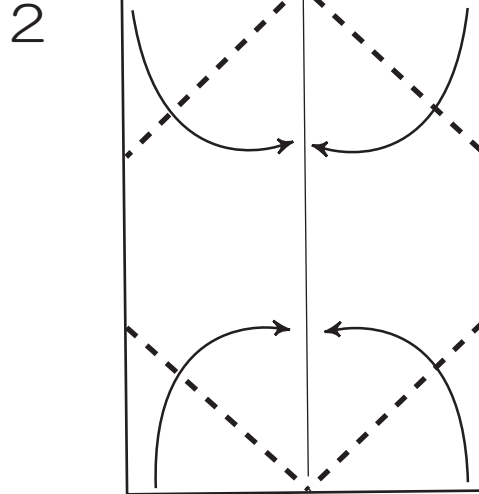
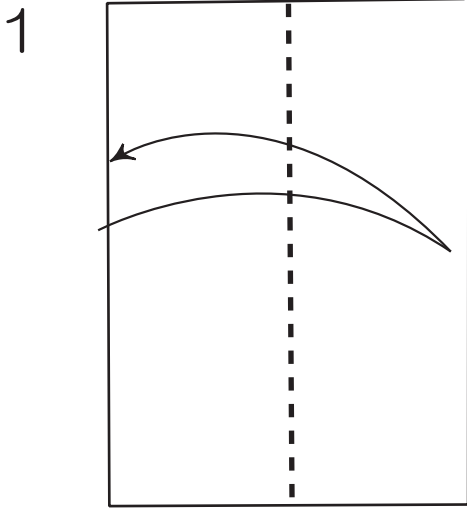
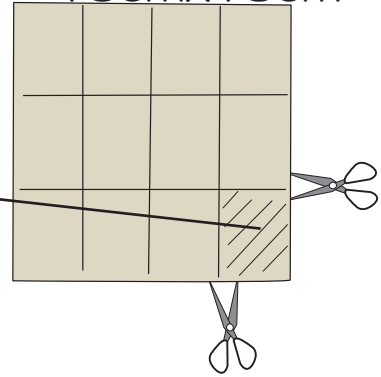

後ろに折る

くちばしの
出来上がり

フェアリーペンギン

創作・折図 あおやぎしょうこ

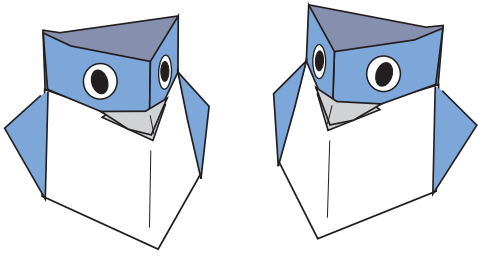

黒の折り紙用紙 1枚
灰色の折り紙を くちばしに使用
1枚目を参照。

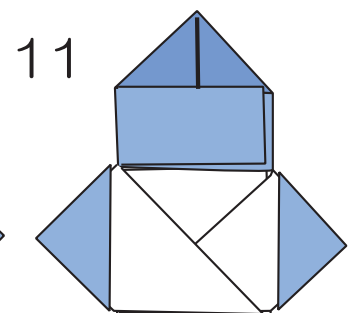
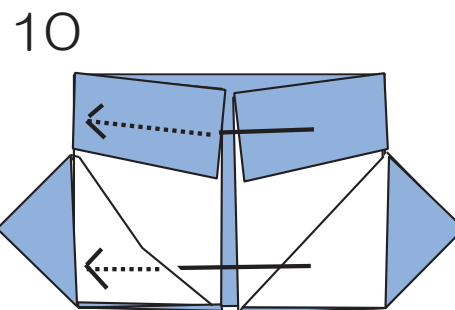
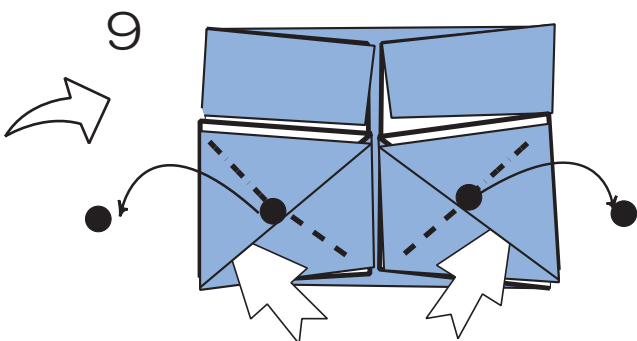
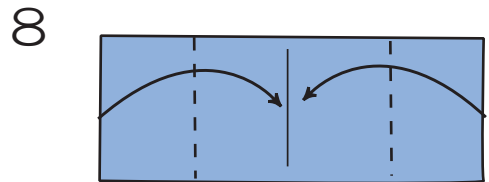
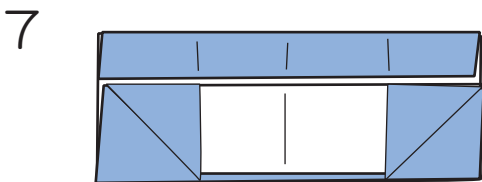
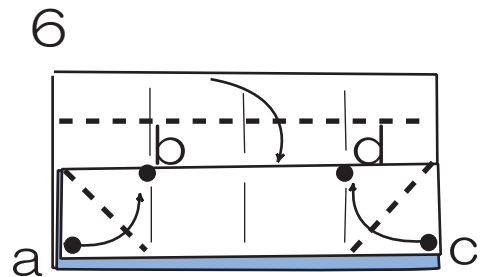
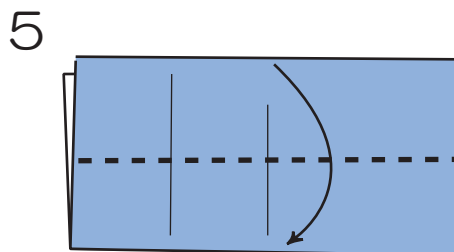
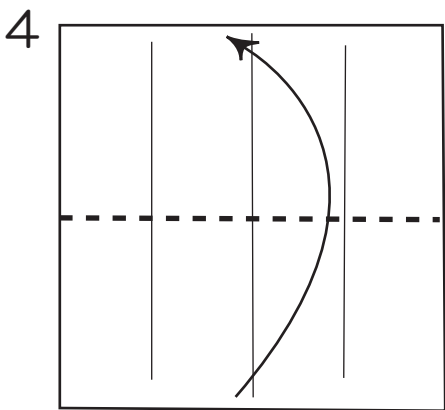
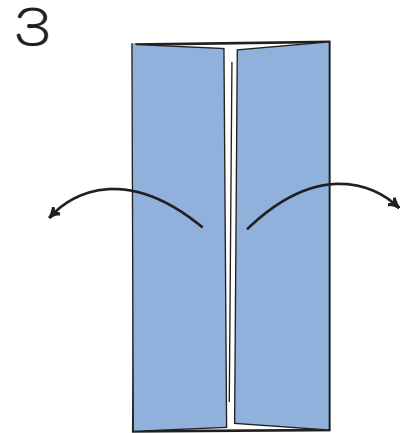
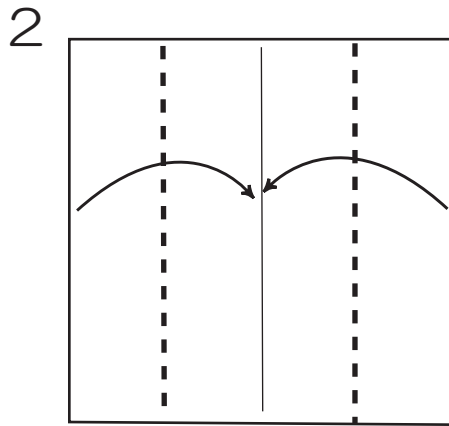
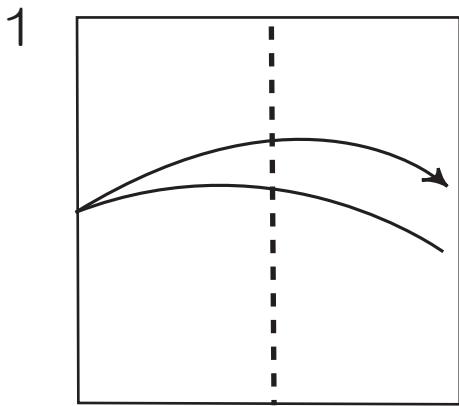

フェアリーペンギン

©Shoko Aoyagi 2002

創作・折図 あおやぎしょうこ

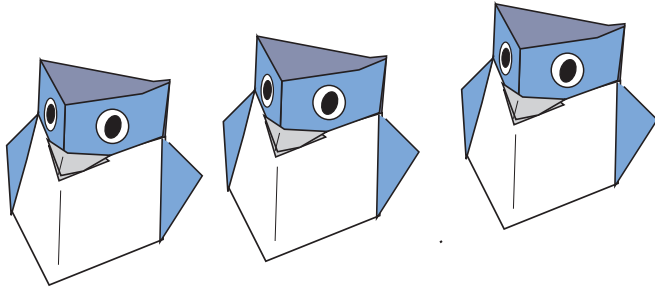

さあ、からだとかちばしをくっつけよう!

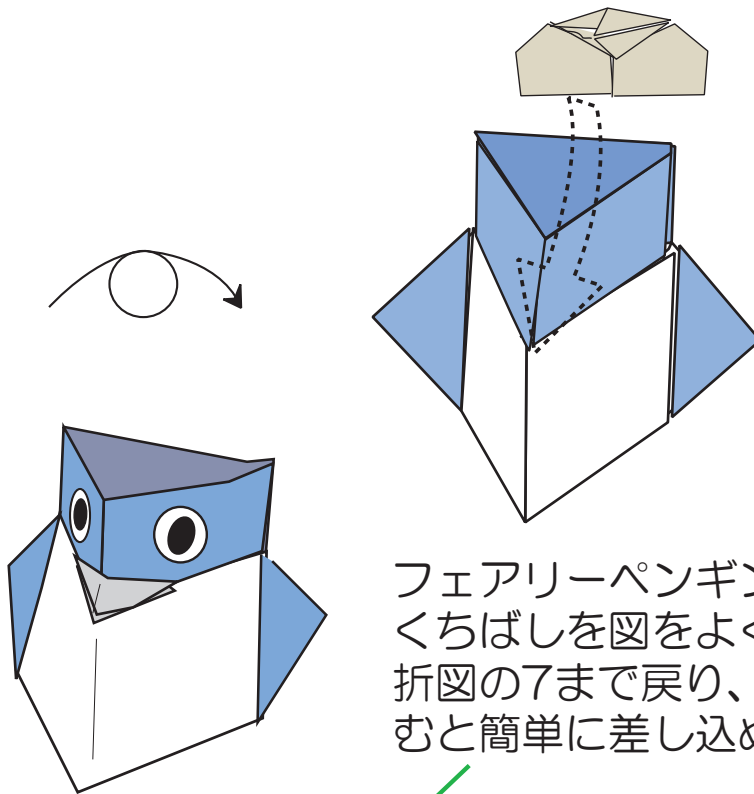

フェアリーペンギンの出来上がり。
くちばしを図をよく見てさしこんでね。
折図の7まで戻り、本体を平面にして差し込むと簡単に差し込めます。

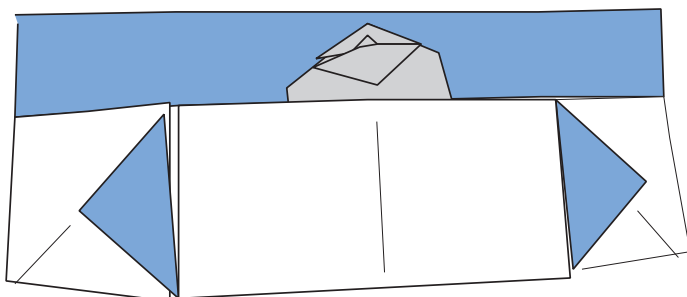

このフェアリーペンギンは
いまや、アメリカ、イギリス、
オーストラリア、オランダそして韓国まで広まって、
とても人気者になりました。
皆さん折ってくれて本当に
ありがとう。